



Ferme-porte

DORMA TS 73 V

Nouveau

- Dimensions réduites
- Fonctions optimisées

Réglage progressif de la force. Montage facile.

Montage simple et rapide.

Fabrication de qualité.

Selon la norme NF EN 1154.

Un ferme-porte universel extraplat conçu pour tous types de portes: bois, aluminium, PVC, glace, et pour portes coupe-feu.

Sa fiabilité est garantie par une fabrication DORMA certifiée par le BSI.

Agrée selon ISO 9001

Les atouts du TS 73 V

Pour le grossiste

- Un ferme-porte universel pour toutes applications
- Une vaste gamme d'accessoires pour tous types de montage.

Pour l'installateur

- Montage simple et rapide; réglages en un tour de main
- Réglage progressif de la vitesse: deux plages de fermeture
- Réglage progressif de la force
- Un modèle unique pour portes gauches ou droites, pour montage normal ou pour montage renversé.

Pour l'architecte – prescripteur

- Forme compacte et design actuel
- Haute fiabilité pour une solution économique.

Pour l'utilisateur

- Protection optimale du mur et de la porte grâce au freinage à l'ouverture réglable
- Vitesse de fermeture constante, indépendamment de la température (thermo-constant)
- Confort d'utilisation lié au rendement élevé de l'appareil.

Caractéristiques techniques		TS 73 V
Force de fermeture réglable en continu	Taille	EN 2-4
Portes standard ¹⁾	≤ 1100 mm	●
Portes extérieures, ouvrant vers l'extérieur ¹⁾		–
Portes coupe-feu ¹⁾	≤ 1100 mm	●
Modèle unique pour portes gauches ou droites		●
Type de bras	bras normal	●
	bras plat	●
	bras à glissière	–
Force de fermeture réglable en continu par vis		●
Vitesse de fermeture réglable en continu par valve (2 plages de réglage : 180° - 15° et 15° - 0°)		●
A-coup final réglable en continu	par le bras	●
	par valve	–
Freinage à l'ouverture	autoréglable	●
	réglable par valve	●
Retardement à la fermeture		–
Arrêt par bras		○
Poids en kg		1,3
Dimensions en mm	longueur	225
	profondeur	40
	hauteur	60
Ferme-porte conforme à la norme NF EN 1154		●
Marquage CE pour produits de construction		●

● Oui – Non ○ En option

¹⁾ Pour des portes hautes et lourdes et pour des portes extérieures soumises à la pression du vent, nous recommandons le TS 83 DORMA.

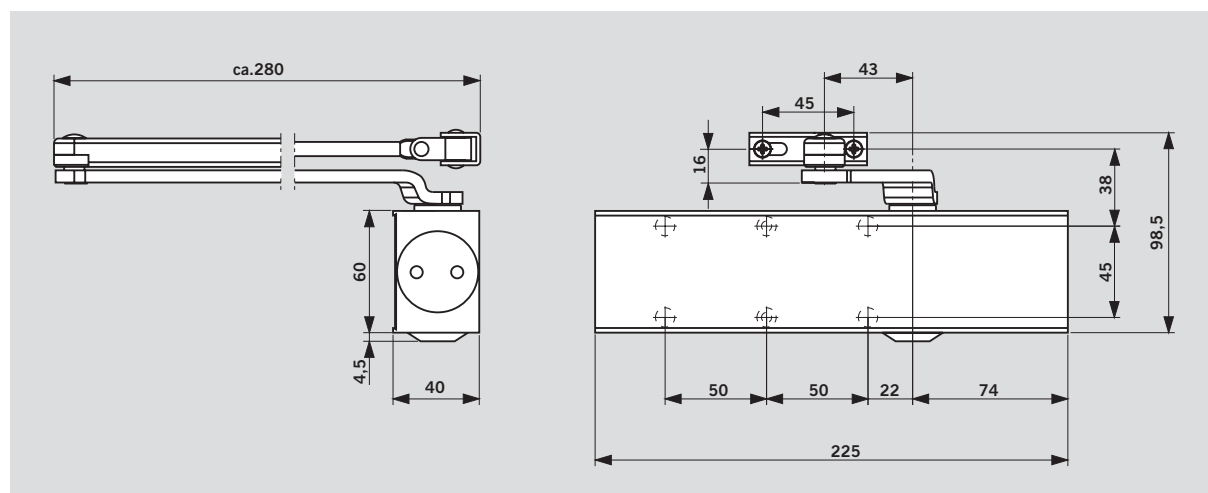

Fonctions standard et optionnelles

Avec freinage à l'ouverture réglable. Version BC/ÖD

Grâce aux innovations techniques réalisées, la force du freinage à l'ouverture est toujours proportionnelle à l'accélération de la porte, à partir d'une ouverture de la porte d'environ 70°.

Le freinage est donc à peine perceptible si la porte est manœuvrée lentement. Si la porte est ouverte avec plus d'élan, le freinage à l'ouverture réagira progressivement.

Si la porte est ouverte avec violence ou suite à un coup de vent, le freinage à l'ouverture devient pleinement efficace afin de protéger au maximum le mur et la porte de tout endommagement.

Le freinage à l'ouverture est débrayable si on ne souhaite pas l'utiliser.

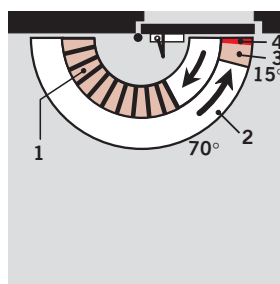

- 1 Freinage à l'ouverture réglable en continu
- 2 Vitesse de fermeture réglable en continu dans la plage de 180° à 15°.
- 3 Vitesse de fermeture réglable en continu dans la plage de 15° à 0°.
- 4 Puissance de l'à – coup final de 7° à 0°, réglable en continu par la position du bras.

Modèle standard avec bras d'arrêt à cliquet

Le bras d'arrêt permet de maintenir la porte en position ouverte avec un angle d'ouverture réglable de 75° à 150°.

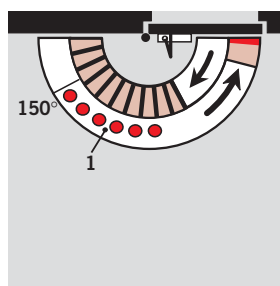

- 1 Plage d'arrêt

Les bras d'arrêt sont interdits sur portes coupe-feu.

Montage sur vantail, côté paumelles

(Exemple: porte DIN-gauche, porte DIN-droite symétrique)

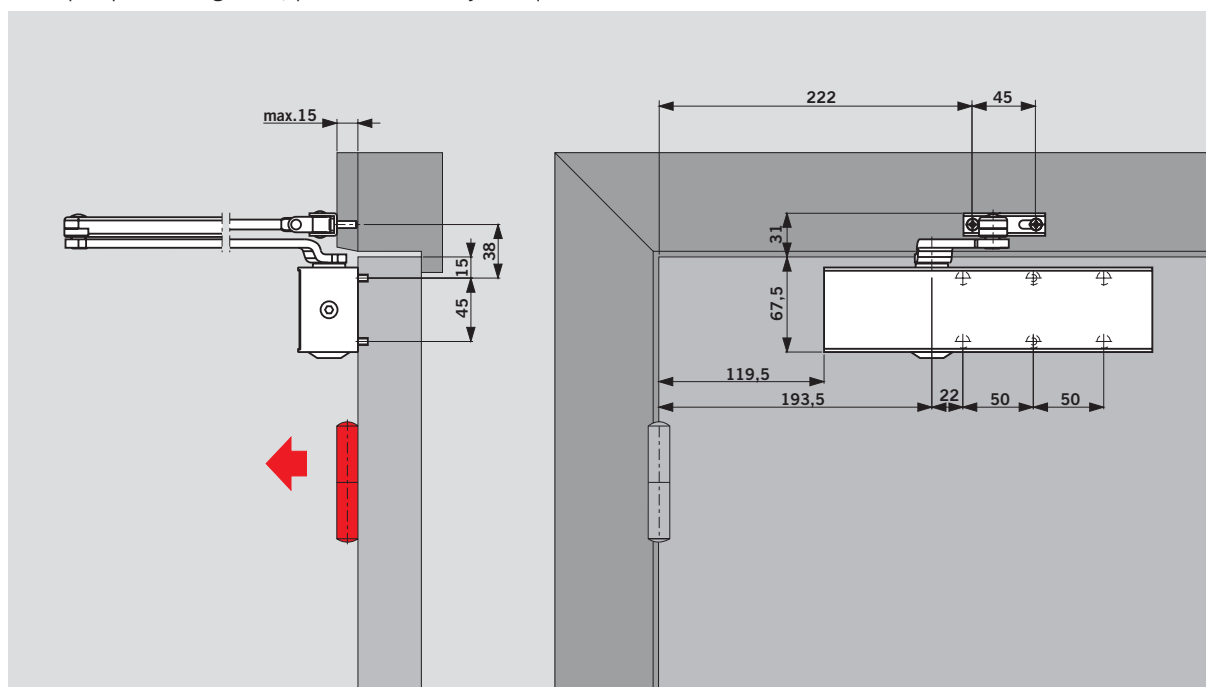

Montage sur vantail, côté paumelles avec bras d'arrêt à cliquet

(Exemple: porte DIN-gauche, porte DIN-droite symétrique)

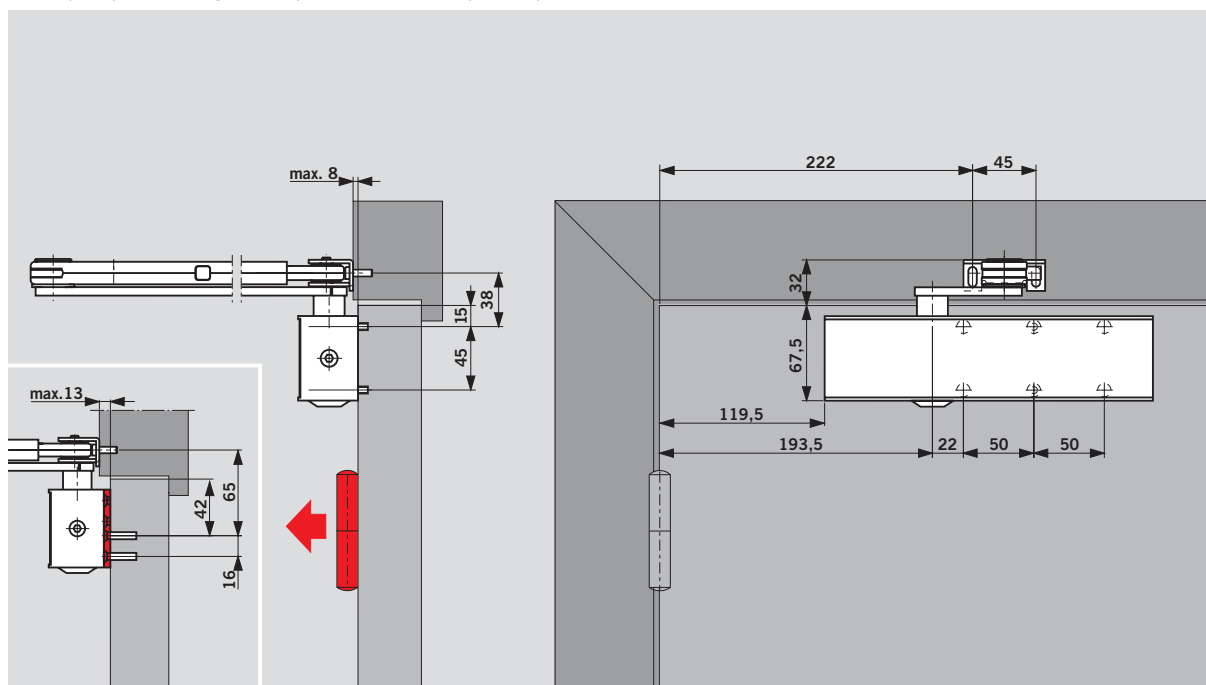

Montage sur huisserie, côté opposé aux paumelles

(Exemple: porte DIN-gauche, porte DIN-droite symétrique)

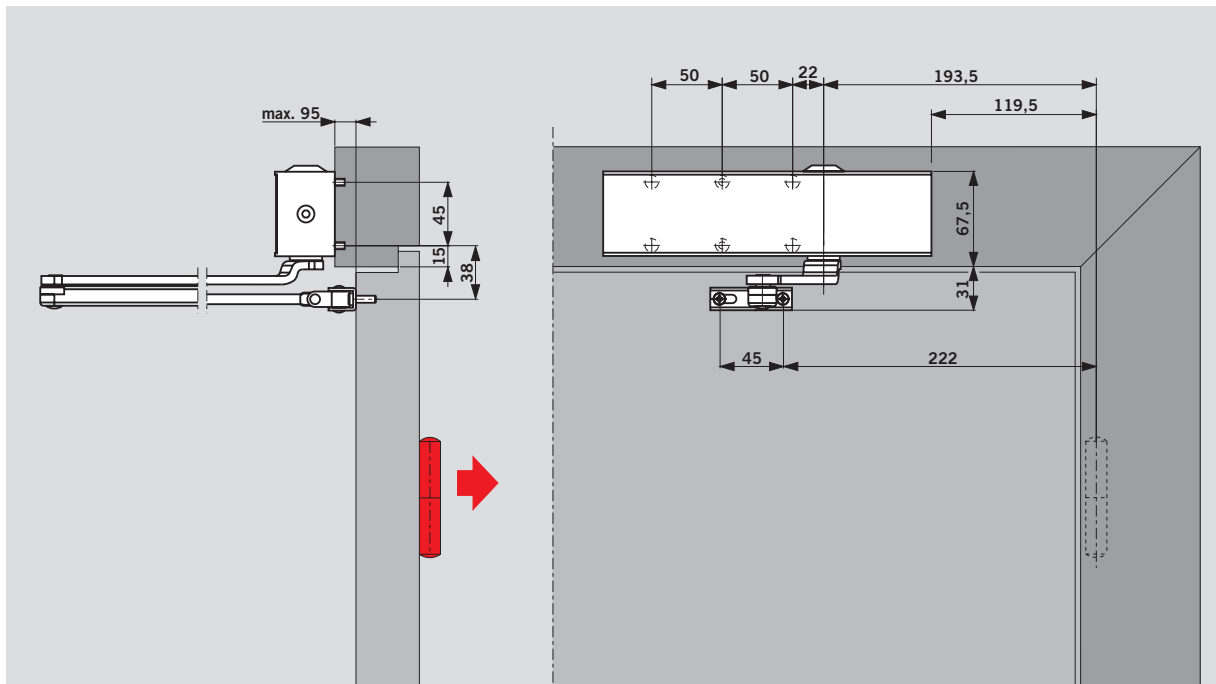

Plaque de montage

Sert de plaque intermédiaire quand le ferme-porte ne peut pas être monté directement sur la porte.

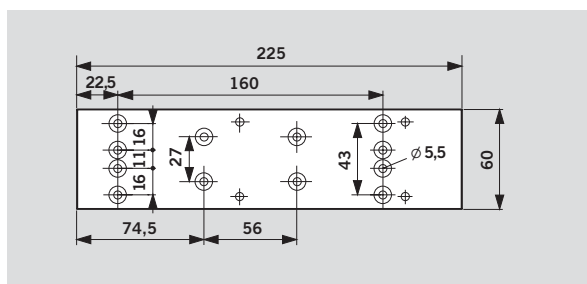
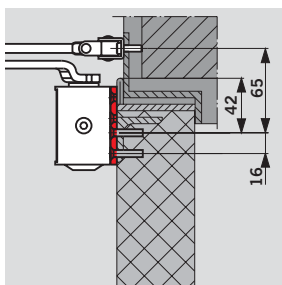
**Plaque pour charnière**

Pour la fixation du bras normal sur un dormant particulièrement étroit.

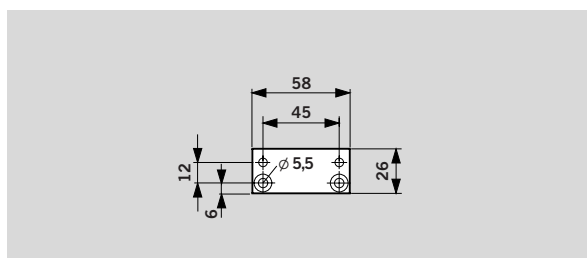
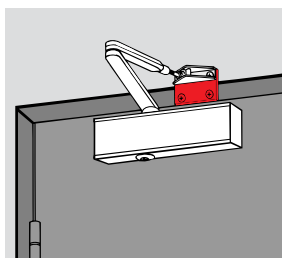
**Cavalier pour portes en glace**

Pour la fixation du ferme-porte sur le vantail d'une porte en glace (sans trous ni encoche).

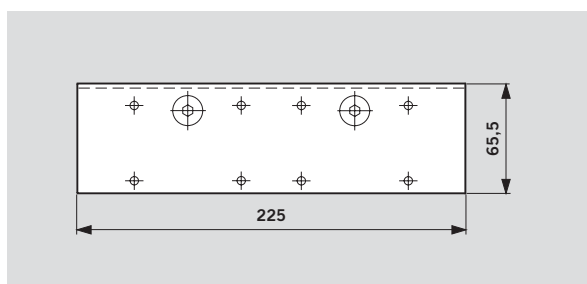
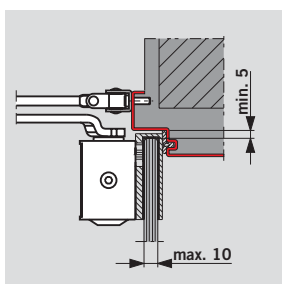
**Support en équerre**

Pour montage renversé côté opposé aux paumelles, sous le dormant.

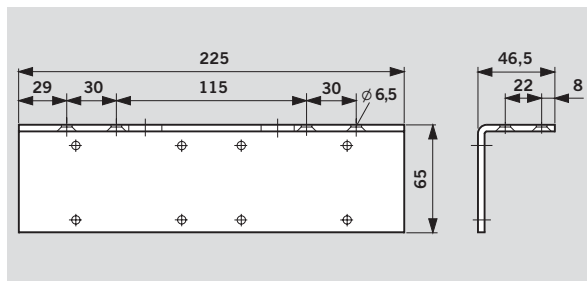
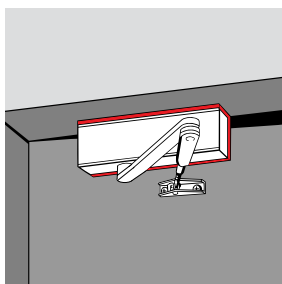



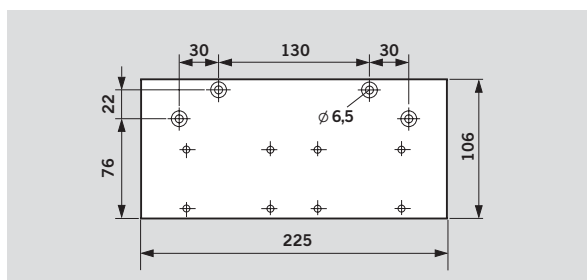
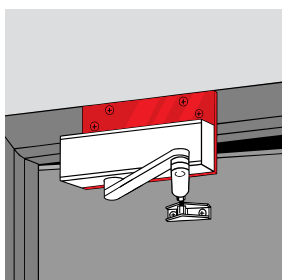

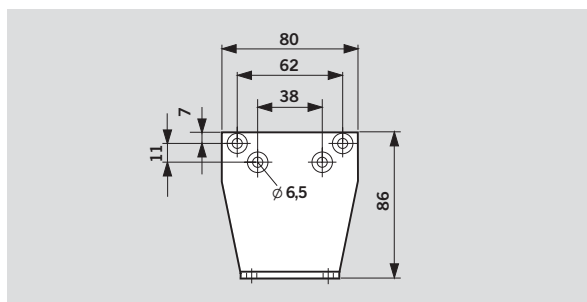
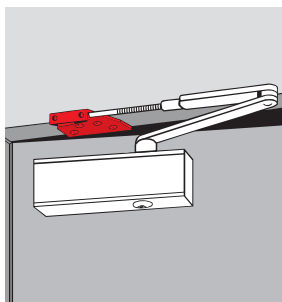

**Plaque plate**

Sert de plaque intermédiaire quand le ferme-porte ne peut pas être monté directement sur le dormant (montage renversé côté opposé aux paumelles).

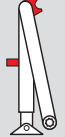
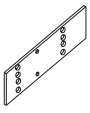
**Equerre de fixation**

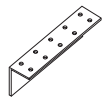
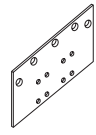
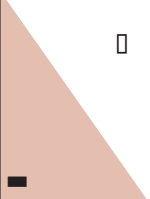
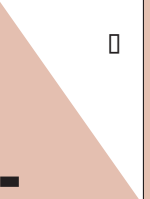
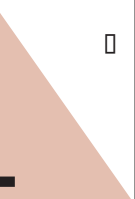
Pour montage bras parallèle (voir les instructions de montage).

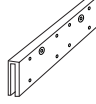

Le ferme-porte				Accessoires			
Ferme-porte TS 73 V BC/ÖD 	Bras normal  □ 220029xx	Bras plat  □ 830001xx	Bras d'arrêt débrayable  □ 220030xx	Plaque de montage  370001xx	Plaque pour charnière  830014xx	Support en équerre  370003xx	Plaque plate  370002xx
Taille EN 2-4 ■ 370101xx	 □	 □	 □	Equerre de fixation pour bras parallèle  280066xx	Cavalier pour portes en glace  370004xx	Axe rallongé + pièce intermédiaire  83003705	

Code article:

■ = Corps seul du ferme-porte

□ = Bras séparé

■□ = Ferme-porte complet, avec bras

Couleurs*)

argent xx 01

blanc (RAL 9016) 11

couleur spéciale 09

*) Axe rallongé seulement en couleur argent

ferme-porte et bras anticorrosion ne sont livrable que couleur argent.

Descriptif

Ferme-porte à pignon et crémaillère avec force réglable en continu (taille EN 2 – 4 selon la norme EN 1154). Freinage à

l'ouverture réglable et débrayable, vitesse de fermeture réglable en continu dans la plage de 180° à 15° et 15° à 0° et à-coup final réglables.

Modèle unique pour portes gauches ou droites.

Couleur

- argent
 blanc (RAL 9016)
 couleur spéciale _____ (RAL _____)

TType

- avec bras normal modèle belge
 avec bras plat
 anti-corrosion (AC)
 avec bras d'arrêt

Accessoires _____

Référence: DORMA TS 73 V